

LAMPADE

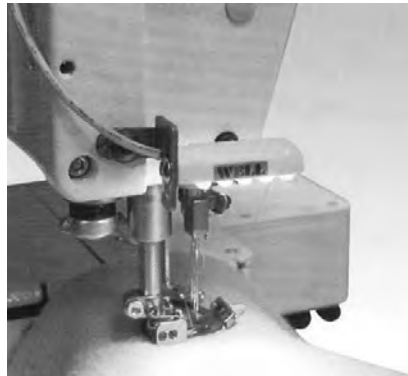

A974M faretto a Led magnetico e posizionabile ovunque, **trasformatore incorporato**. studiato per evitare al massimo le vibrazioni dovute alla macchina

A974MT stesse caratteristiche del modello **A974M** ma con **trasformatore separato**



A974P - T

A974P con staffe di fissaggio per macchine piane
A974T con staffa di fissaggio per tagliacuci



A973/100LF3
 Lampada con lente biconvessa in vetro ottico
 Lampada fluorescente da 22W protetta da schermo frangiluce
 a norma CE – completa di cavo e spina
A973/70-93
 Carrello opzionale

LAMPADE



LAMPADE AL NEON Conformi alle normative CE

Facile installazione-snodi anti vibrazioni-robusto e affidabile.
la versione con staffa è fornita di vite fissaggio per Juki – Brother e altre con lo stesso filetto.
Per macchine europee va utilizzata una vite con filetto adatto oppure rifilettare il foro.

A973JCPL snodata con morsetto da banco
A973J2 snodata con staffa fissaggio testa.

Fluorescent
PL Lamp (7W)



E149992

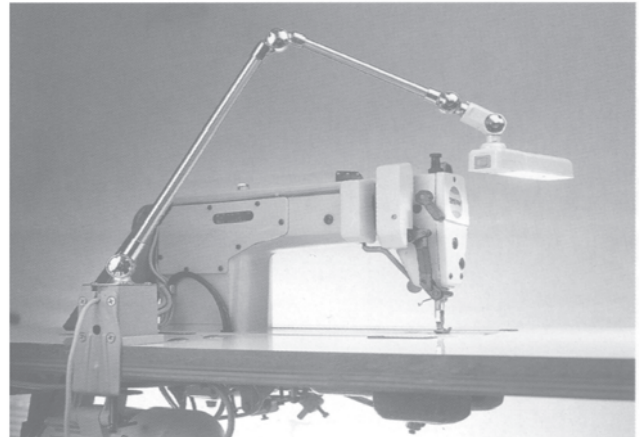
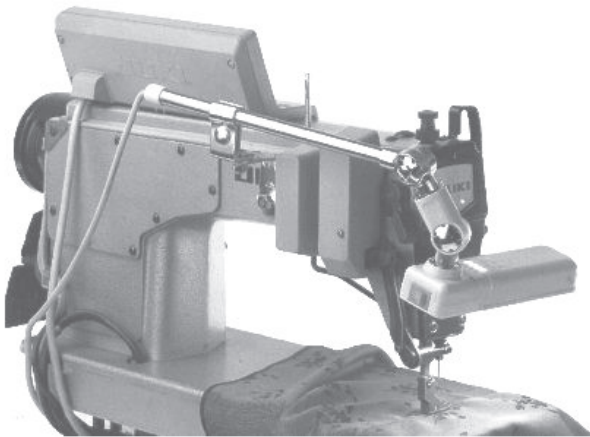

A973JCPL

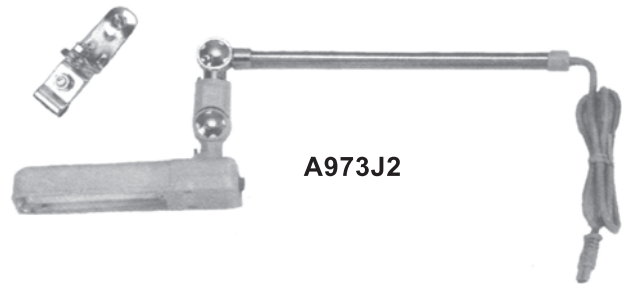

A973J2



A973J27TRASF
reattore per A973J2

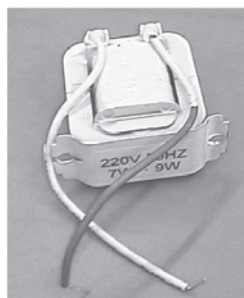

A973J98TRASF
reattore per A973JCPL

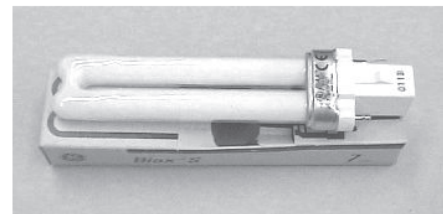

A973JLAMP
lampada neon Dulux 7W

LAMPADE

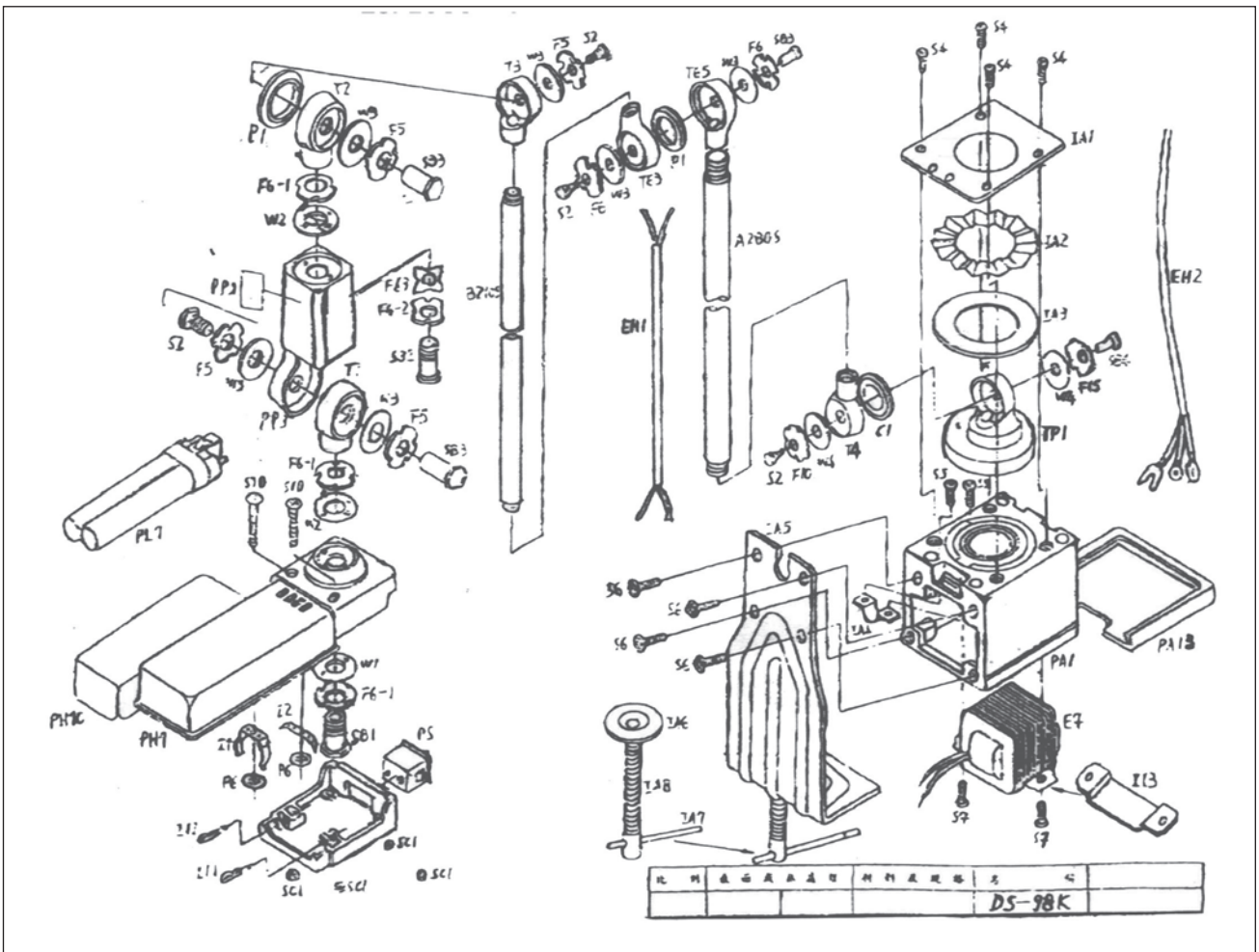

ricambi per A973JCPL e A973J2

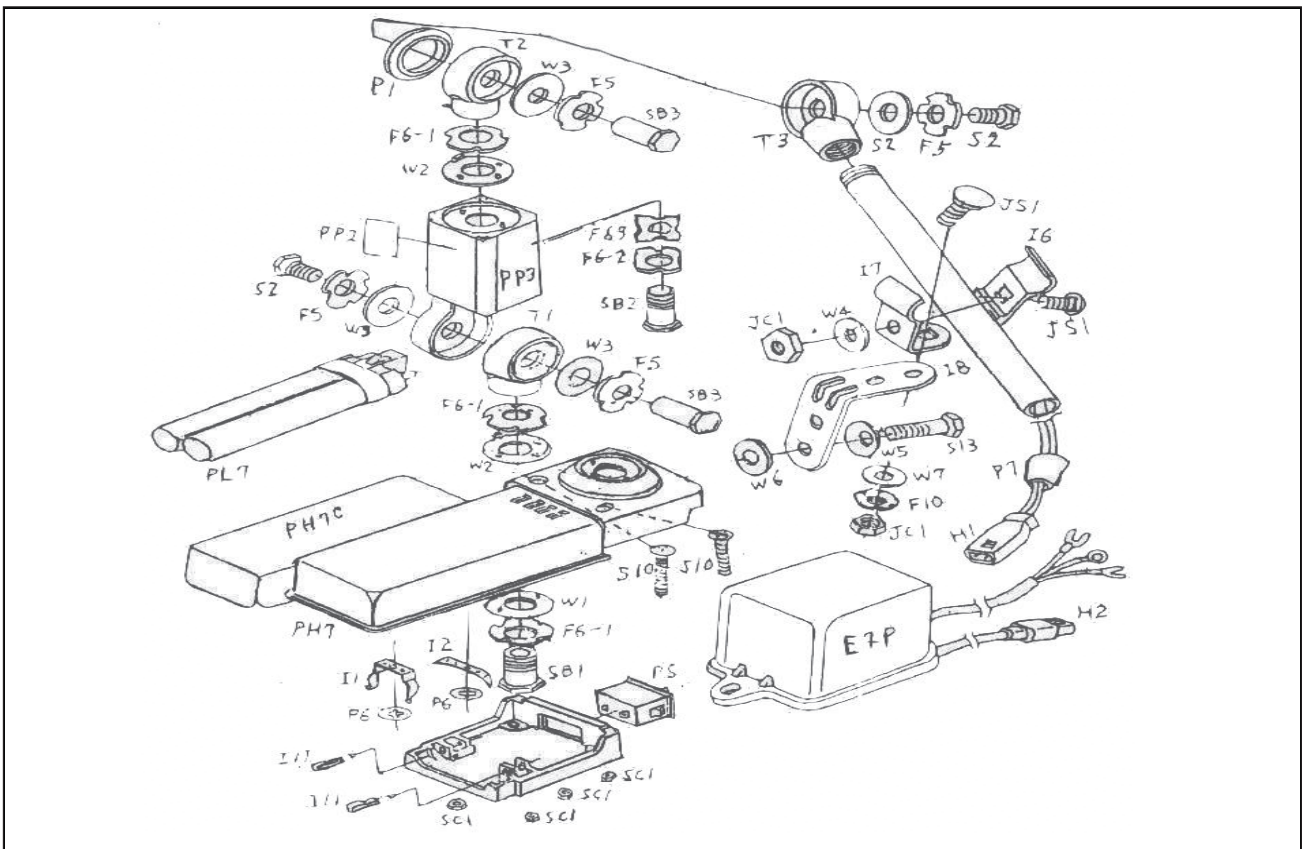

LAMPADE



A7LED
trasformatore
per tutti i modelli
LED

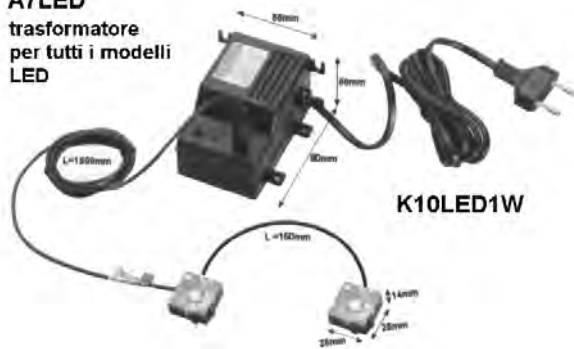

K9LED1W- kit illuminante a Led modulare magnetico

Lampada LED **completa di alimentatore** stabilizzato . 1W 230V

particolarmente adatto per essere impiegato come sorgente di luce in una macchina per cucire per illuminare il punto di lavoro.

A7LED alimentatore separato 1 via
Per tutti i modelli LED

A13350VL alimentatore fino a 3 vie

K10LED1W- kit illuminante a 2 LED modulari magnetici da 1W **completo di alimentatore** stabilizzato . 1W x2 230v

C.C.E.A.
ILLUMINAZIONE TECNICA

K7LED1W – Kit illuminante LED a luce fredda **completo di alimentatore** stabilizzato

Particolarmente adatto per essere impiegato come sorgente luminosa per macchine da cucire, punzonatrici, rivettatrici e in tutte le macchine dove necessiti una luce concentrata nella zona d'azione dell'utensile. Particolarmente resistente agli urti e alle vibrazioni data l'assenza del filamento.

P11
Lampada magnetica ad incandescenza
10W/ 12v 230v (solo faretto)

0011 **kit completo** di trasformatore 12v/230v e potenziometro.

R10 potenziometro separato
T5 trasformatore separato 10W
2/A lampadina ricambio a siluro

ricambi per modelli fuori produzione **P9 – P7**

art 1 lampadina a goccia per P7 e P9
T5 trasformatore per P7
T5B trasformatore per P9
R10 potenziometro per P7 e P9

LAMPADE



ALASER2230



PUNTATORE LED

Sistema di puntamento e/o posizionamento a LED. Impiega un LED di potenza ad alta efficienza.

28CR1 L1V modello base 1W croce standard verde
28PT1 L3R modello 3W punto standard rosso
28OL1-B ologramma standard bianco

il trasformatore viene fornito separatamente:

A7LED alimentatore LED 1W
A11LED alimentatore LED 3W



SISTEMA DI PUNTAMENTO AL LASER

I puntatori laser sono stati progettati e costruiti per l'allineamento e il posizionamento di materiali in diverse applicazioni. Pertanto, possono essere installati su macchine da cucire come pure su macchine da taglio, presse, macchine per maglierie, da stiro, da ricamo, banchi dal lavoro, officine meccaniche industriali.

il laser emette luce rossa
 il trasformatore viene fornito separatamente

LASER650PD punto debole-campo da 5 a 100 cm
LASER650PF punto forte-campo da 50 a 500 cm
LASER650LD linea debole-campo da 10 a 65 cm
LASER650LF linea forte-campo da 50 a 250 cm
LASER650CD croce debole-campo da 6 a 50 cm
LASER650CF croce forte-campo da 50 a 200 cm

ALASER2230 alimentatore per puntatori LASER
 230v 1,2W

21 art 1 posizionatore a croce ad incandescenza 5W 12v
 lampadina a goccia ricambio

T5B trasformatore 230v 5W 12v
 Il trasformatore è fornito separatamente

16 attacco per posizionatori a braccetto rigido

34 attacco per posizionatori con snodo regolabile

LAMPADE



P14 5w 12v
alogeno bispina completa di braccetto
lampadina per P14 art **4/a**



P14F 5W 12v
alogeno bispina – stelo cm 18 flessibile
con snodo.
lampadina per P14F art **4/a**



P15H 5W 12v
a incandescenza
stelo 18 cm flessibile con snodo
lampadina per P15H art **1**



P990/50-70
lampada alogena a stelo lungo flessibile
luce diffusa – 20W 12v
stelo da 50 o 70 cm fissaggio con viti o
con morsetto opzionale **CLAMP03**
lampadina art **4/C**

LAMPADE



P220/50-70

lampada alogena dicroica a stelo lungo flessibile
luce concentrata – 20W 12v - cm 50 o 70
fissaggio con viti o morsetto opzionale **CLAMP03**
lampadina art **4/H**



P330/50-70

lampada alogena dicroica a stelo lungo flessibile
luce concentrata – 10W 12v - cm 50 o 70
fissaggio con viti o morsetto opzionale **CLAMP03**
lampadina art **7**



P770/50-70

lampada neon stelo lungo flessibile cm 50 o 70
luce diffusa bianca – neon 9W 230v
fissaggio con viti o morsetto opzionale **CLAMP03**
lampadina art **5/B**



P880/50-70

lampada alogena a stelo lungo flessibile
luce concentrata – 10W 12v cm 50 o 70
fissaggio con viti o morsetto opzionale **CLAMP03**
lampadina art **4/B**

LAMPADE

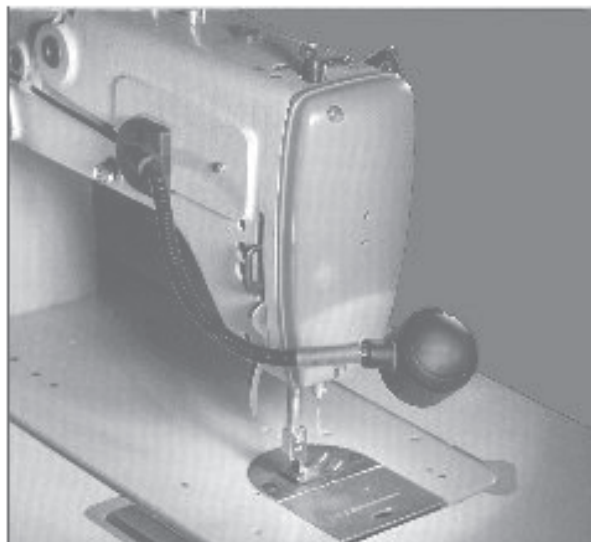

A1180 faretto alogeno 5W 12V
stelo da 13 cm.

A1180/580 faretto alogeno 5W 12V
stelo da 58 cm.

T5B trasformatore 220-12V 5W

A1180L lampadina alogena ricambio

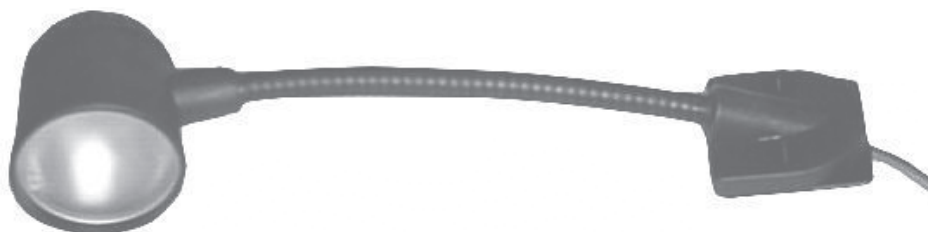

SEZIONE : CROCHET – CAPSULE – SPOLINE

tabella varianti punte crochet

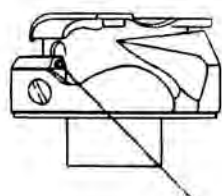

senza punta (tipo A)
per pesante

con punta (tipo B)
per leggero e pesante

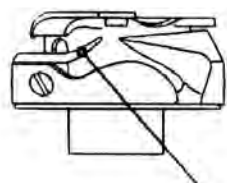
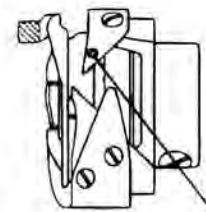

con punta (tipo B)
per leggero e pesante

troncato (tipo C)
per leggero e medio

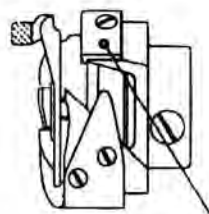
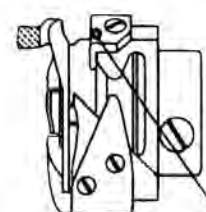

senza punta (tipo A)
per pesante

versione con molla
antiblocco "JP", se
il filo si blocca, è
possibile sbloccare il
crochet senza smontarlo

